

成品尺寸: 148\*148

材质: 157g双铜

20230213



# Installation Manual

## AIO

EN | RU  
X3A2D13-V1



## Component List

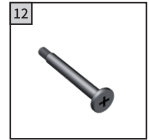
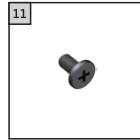
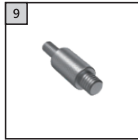
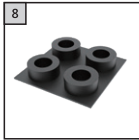
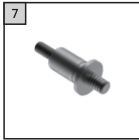
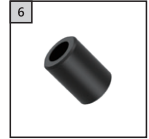
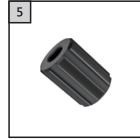
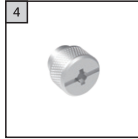
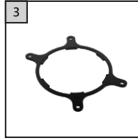
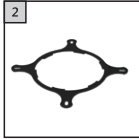
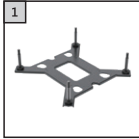

1) LGA1700/1200 Backplate×1

4) Tightening Nut×4

7) AMD Standoff×4

10) Thermal Grease×1

2) Intel Bracket×1

5) LGA1700 Standoff×4

8) Plastic Insulator×4

11) Radiator Mounting Screw×8

3) AMD Bracket×1

6) LGA1200/115X Standoff×4

9) LGA20xx Standoff×4

12) Fan Mounting Screw×8

## Fan & Radiator Mounting

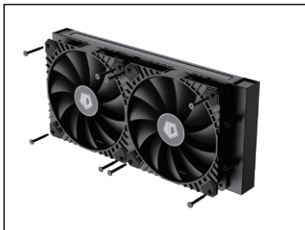

Using the fan mounting screws to secure the fan(s) onto the radiator.



Using the radiator mounting screws to secure the radiator to the case panel.

## Intel Bracket Illustration

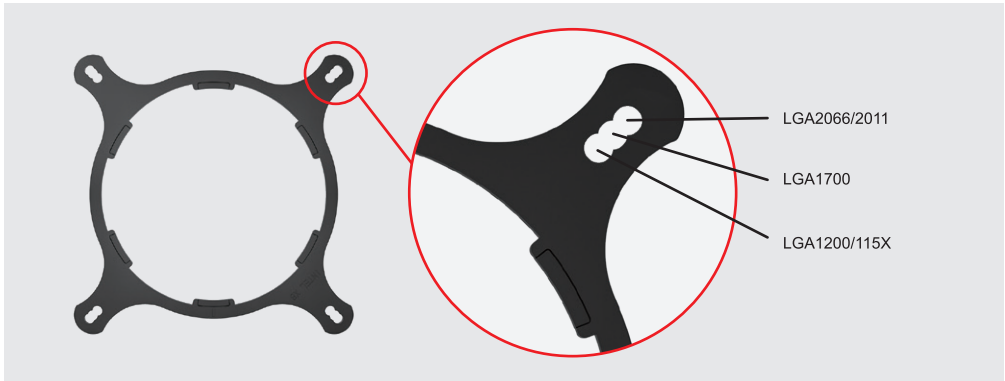

## Intel Backplate Illustration

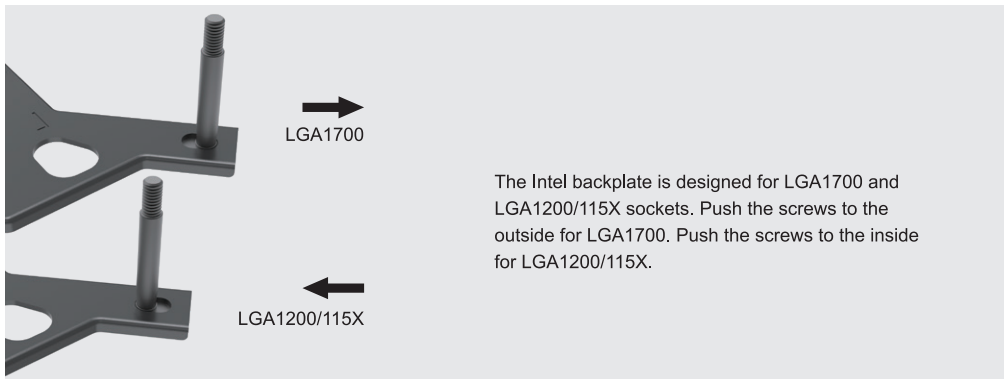

## INTEL MOUNTING

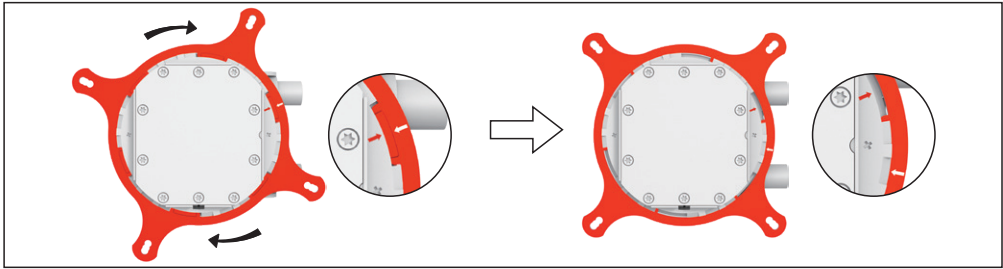

Align the arrows on the bracket and the pump base, turn the bracket clockwise to secure it to the pump base.

\* The Intel bracket is universal for LGA2066/2011/1700/1200/115X.

## Intel LGA2066/2011

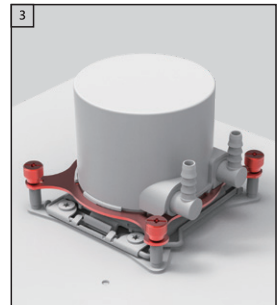
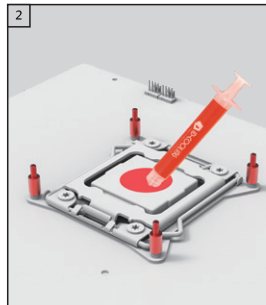
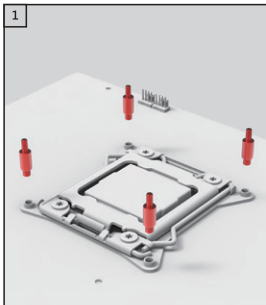

1. Thread the LGA2066/2011 standoff into the motherboard CPU cooler mounting holes.

2. Clean the CPU surface and apply a thin layer of thermal grease onto the CPU.

3. Put the pump onto the CPU. Secure the block using the tightening nuts.

## Intel LGA1700

1

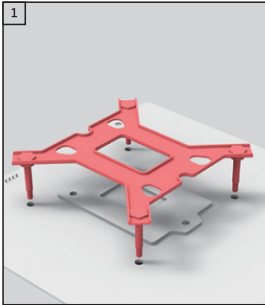

2

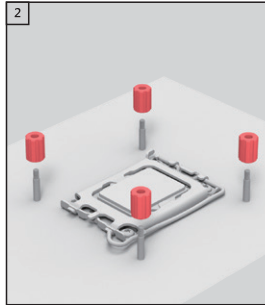

3

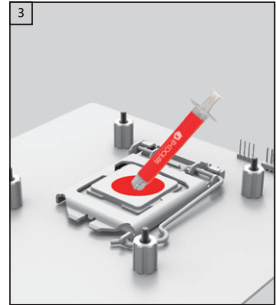

4

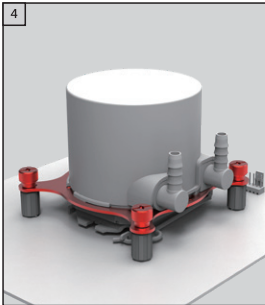

1. Push the screws on the backplate to the outside and then put the backplate from the back of the motherboard and insert the long screws through the motherboard.
2. Put the LGA1700 Standoff onto the long screws of the backplate.
3. Clean the CPU surface and apply a thin layer of thermal grease onto the CPU.
4. Put the pump onto the CPU. Secure the block using the tightening nuts.

## Intel LGA1200/115X

1

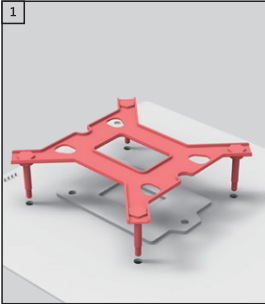

2

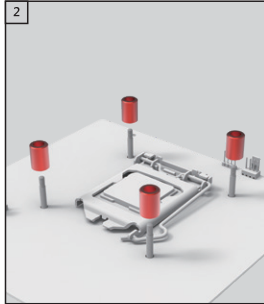

3

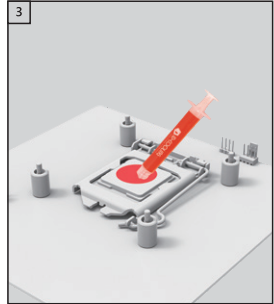

4

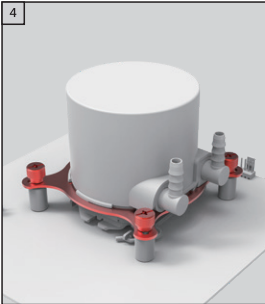

1. Push the screws on the backplate to the inside and then put the backplate from the back of the motherboard and insert the long screws through the motherboard.
2. Put the LGA1200/115X Standoff onto the long screws of the backplate.
3. Clean the CPU surface and apply a thin layer of thermal grease onto the CPU.
4. Put the pump onto the CPU. Secure the block using the tightening nuts.

## AMD AM4

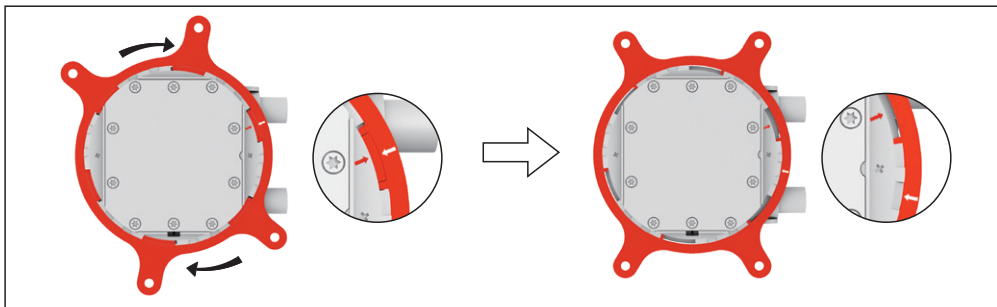

Align the arrows on the bracket and the pump base, and then turn the bracket clockwise to secure it to the pump base.



## AMD AM4/AM5

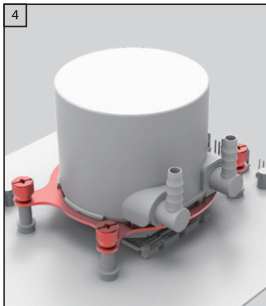
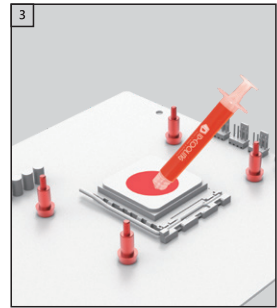
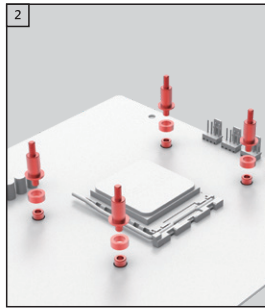
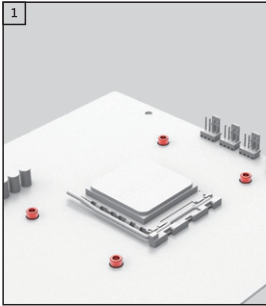

- 1.Remove the original retention frame from the motherboard, but keep the backplate.
- 2.Thread the AM4 standoffs onto the backplate.(Put the plastic insulator if you have between motherboard and the metal standoffs.)
- 3.Clean the CPU surface and apply a thin layer of thermal grease onto the CPU.
- 4.Put the pump onto the CPU. Secure the block using the tightening nuts.

## 5V 3pin Addressable RGB Connection Guide

### Use Motherboard RGB Control

Download RGB Sync software that is compatible with your motherboard from Motherboard manufacturer's website and adjust RGB color / mode in software.

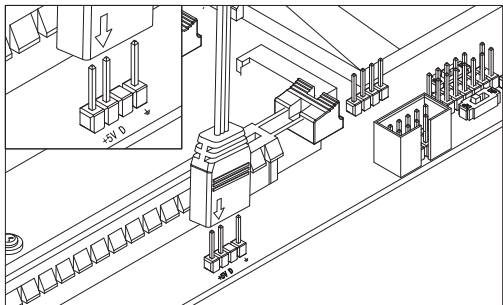

ASUS: ADD\_HEADER



MSI: JRAINBOW



GIGABYTE: D\_LED



ASROCK: ADDR\_LED

## If You Have Questions,

1. Please ask for professional help if you don't know how to install.
2. Make sure you're working on a power-off PC.
3. If you have any doubt about components list or product itself, please contact your original reseller/retailer/etailer.
4. ID-COOLING is always ready to offer our support. You can find the contact information below.
5. Descriptions are for your reference. Different models may vary in terms of components list.

SHENZHEN BUYEASY CO., LTD.

[www.idcooling.com](http://www.idcooling.com)

[support@idcooling.com](mailto:support@idcooling.com)



[idcoolingglobal](https://www.facebook.com/idcoolingglobal)



[youtube.com/c/idcooling](https://www.youtube.com/c/idcooling)





# **РУКОВОДСТВО ПО УСТАНОВКЕ AIO**

EN | RU  
X3A2D13-V1



## Component List

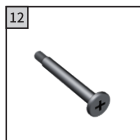
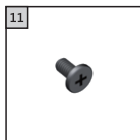
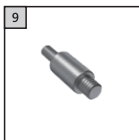
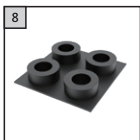
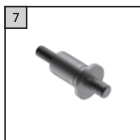
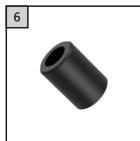
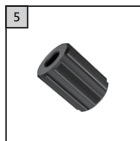
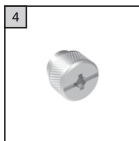
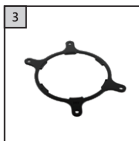
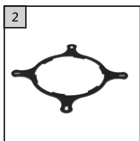
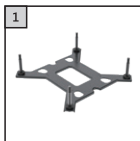

1) LGA1700/1200 Задняя панель

4) Затяжная гайка×4

7) Крепежные стойки AMD×4

10) Термопаста×1

12) Крепёжные болты для вентилятора×8

2) Intel Кронштейн×1

5) LGA1700 Стопор×4

8) Пластиковый изолятор×4

11) Крепежные болты для радиатора×8

3) AMD Кронштейн×1

6) LGA1200/115X Стопор×4

9) LGA20xx Стопор×4

## Fan & Radiator Mounting



Используйте крепёжные винты вентилятора, чтобы закрепить вентилятор (-ы) на радиаторе.



Используйте крепёжные винты вентилятора, чтобы закрепить вентилятор (-ы) на радиаторе.

## Intel Bracket Illustration

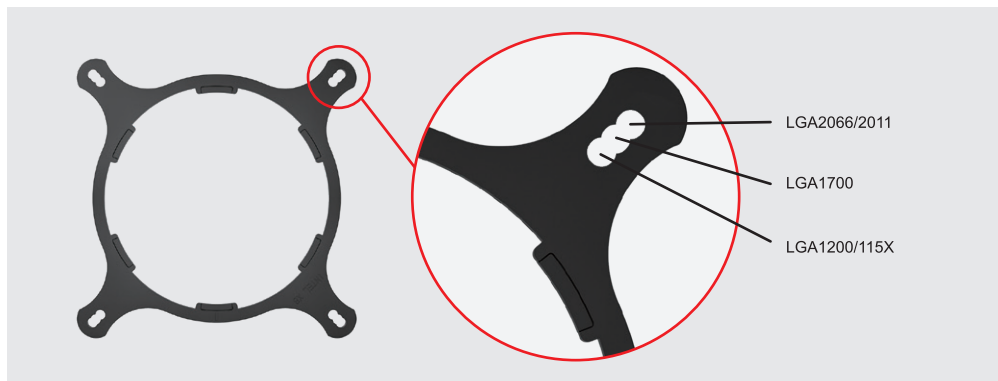

## Intel Backplate Illustration

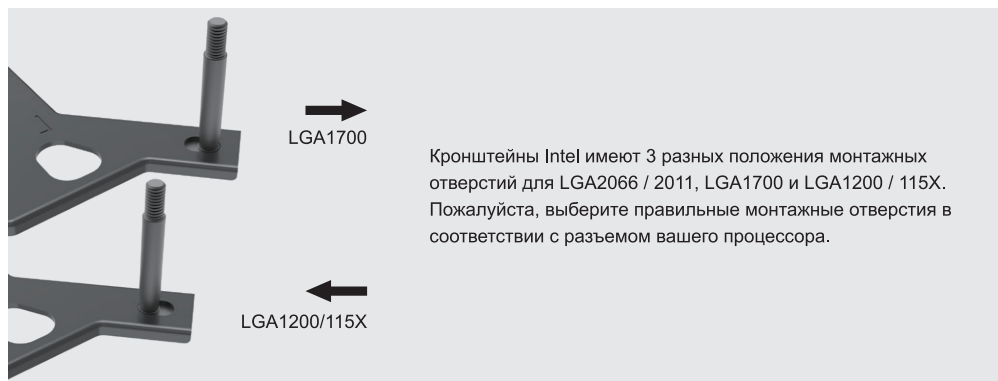



## INTEL MOUNTING

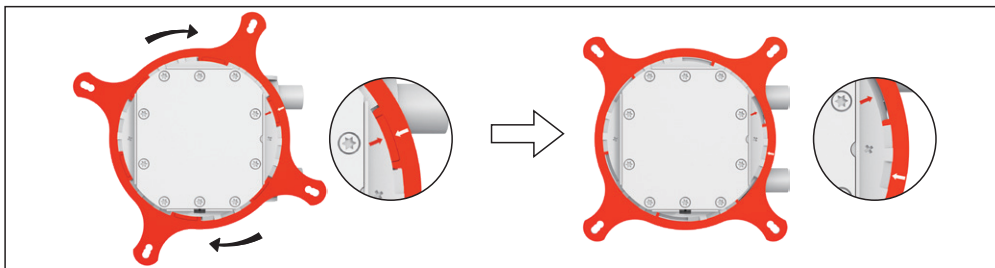

Совместите стрелки на кронштейне и основании помпы, поверните кронштейн по часовой стрелке, чтобы закрепить его на основании помпы.

\* Кронштейн Intel универсален для LGA2066 / 2011/1700/1200/115X.

## Intel LGA2066/2011

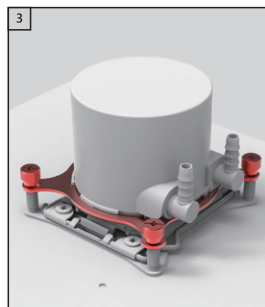
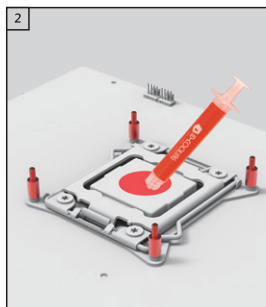
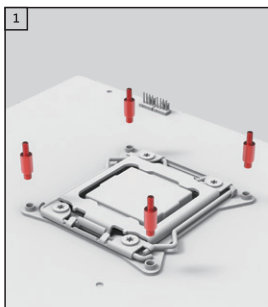

1. Вставьте стопоры LGA2066 / 2011 в монтажные отверстия кулера процессора материнской платы.
2. Очистите поверхность ЦП и нанесите на ЦП тонкий слой термопасты.
3. Установите помпу на ЦП. Закрепите помпу крепёжными болтами.

## Intel LGA1700

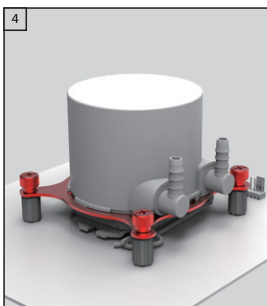
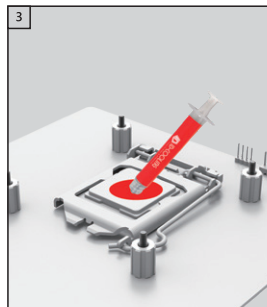
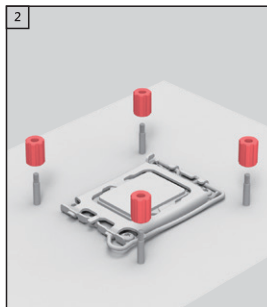
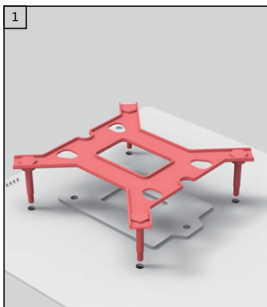

1. Вставьте винты на задней панели наружу, затем вставьте заднюю панель с задней стороны материнской платы и вставьте длинные винты в материнскую плату.
2. Установите стойку LGA1700 на длинные винты задней панели.
3. Очистите поверхность ЦП и нанесите на ЦП тонкий слой термопасты.
4. Установите помпу на ЦП. Закрепите блок крепёжными болтами.

## Intel LGA1200/115X

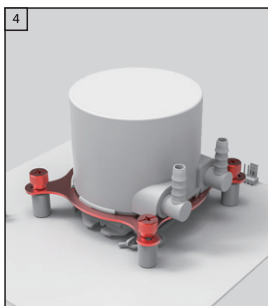
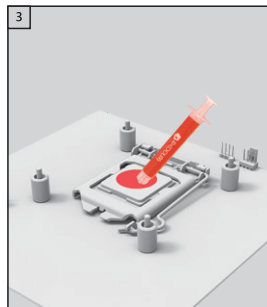
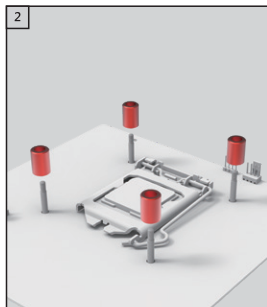
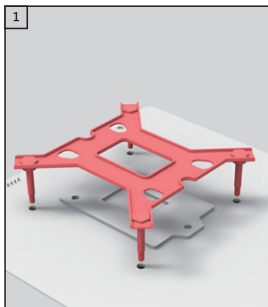

1. Вставьте винты через заднюю панель, затем вставьте заднюю панель с задней стороны материнской платы и вставьте длинные винты в материнскую плату.
2. Установите стойки LGA1200/115X на длинные винты задней панели.
3. Очистите поверхность ЦП и нанесите на ЦП тонкий слой термопасты.
4. Установите помпу на ЦП. Закрепите блок крепёжными болтами.

## AMD AM4

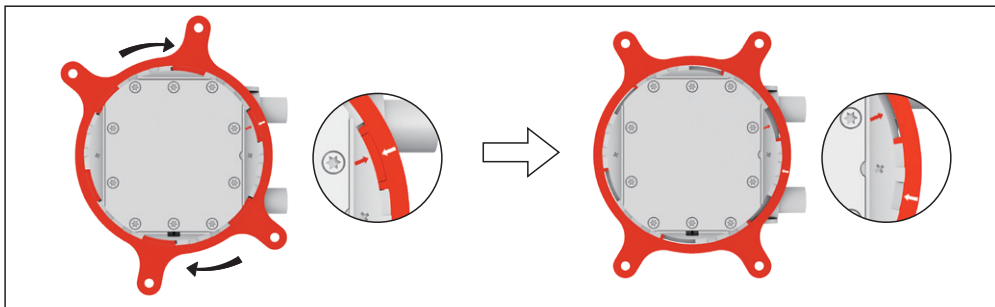

Совместите стрелки на кронштейне и основании помпы, а затем поверните кронштейн по часовой стрелке, чтобы закрепить его на основании помпы.

## AMD AM4/AM5

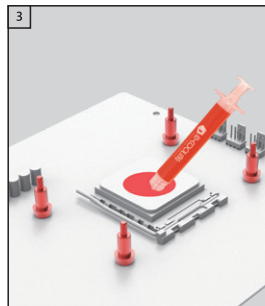
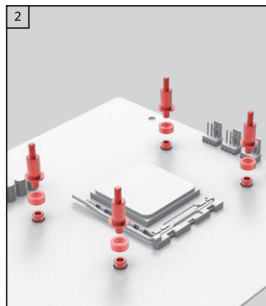
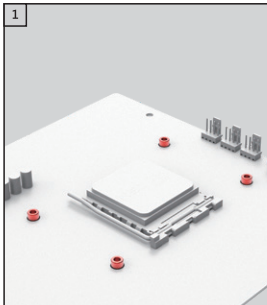

1. Снимите оригинальную крепёжную рамку с материнской платы, но оставьте заднюю панель.
2. Навинтите стойки AM4 на заднюю пластину. (Поместите пластиковый изолятор, если у вас есть расстояние между материнской платой и металлическими стойками.)
3. Очистите поверхность ЦП и нанесите на ЦП тонкий слой термопасты.
4. Установите помпу на ЦП. Закрепите блок крепёжными болтами.

## Инструкция по подключению ARGB подсветки (5В,3-pin)

### ■ Управление ARGB через материнскую плату

Скачайте драйвера и софт ARGB Sync, которые совместимы с вашей материнской платой с Веб-сайта производителя материнской платы и настройте цвет / режим ARGB в программном обеспечении.

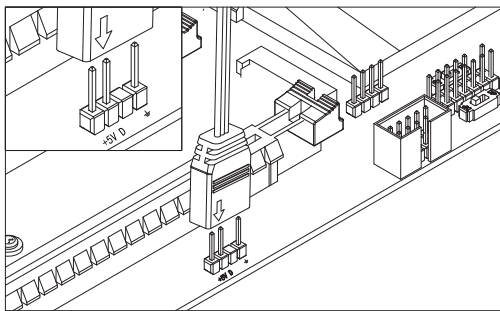

ASUS: ADD\_HEADER



MSI: JRAINBOW



GIGABYTE: D\_LED



ASROCK: ADDR\_LED

## Если у вас есть вопросы

1. Если вы не знаете, как установить это устройство, обратитесь за профессиональной помощью.
2. Убедитесь, что вы работаете на выключенном ПК.
3. Если у вас есть какие-либо сомнения относительно списка компонентов или самого продукта, обратитесь к официальному дилеру / розничному продавцу.
4. ID-COOLING всегда готова предложить свою поддержку. Вы можете найти контактную информацию ниже.
5. Описание для справки. Различные модели могут отличаться по списку компонентов.

SHENZHEN BUYEASY CO., LTD.  
[www.idcooling.com](http://www.idcooling.com)  
[support@idcooling.com](mailto:support@idcooling.com)



[idcoolingglobal](https://www.facebook.com/idcoolingglobal)



[youtube.com/c/idcooling](https://www.youtube.com/c/idcooling)



SHENZHEN BUYEASY CO., LTD.

[www.idcooling.com](http://www.idcooling.com)

[support@idcooling.com](mailto:support@idcooling.com)



[idcooling.global](https://www.facebook.com/idcooling)



[youtube.com/c/idcooling](https://www.youtube.com/c/idcooling)